



register and win!
www.kärcher.com



KÄRCHER®

RC 3000



Deutsch	4
English	18
Français	32
Italiano	46
Nederlands	60
Español	74
Português	88
Dansk	102
Norsk	116
Svenska	130
Suomi	144
Ελληνικά	158
Türkçe	172
Русский	186
Magyar	200
Česky	214
Slovensko	228
Polski	242
Românește	256
Slovensky	270
Hrvatski	284
Srpski	312
Български	326



5.962-753.0 (10/08/)

Содержание

Функционирование и принцип работы	186
Для вашей безопасности	187
Краткое описание работы с прибором	188
Элементы управления прибора	189
Перед началом работы	190
Распаковывание прибора	190
Указания по установке станции	190
Эксплуатация прибора	191
Подготовка к работе	191
Включение прибора	191
Выключение прибора	191
Парковка робота	192
Выбор продолжительности уборки	192
Работа в тихом режиме	192
Программы движения	192
Советы и рекомендации	193
Уход и техническое обслуживание	193
Станция	193
Робот	194
Вопросы и ответы	195
Технические данные	196
Гарантия	196
Заявление о соответствии нормам ЕС ...	196
Неисправности и помощь в их устранении	197
Список запасных деталей	326

Внимание!

Перед началом работы прочитайте «Руководство по эксплуатации». Сохраните эту инструкцию по эксплуатации для дальнейшего пользования или для последующего пользователя.

Функционирование и принцип работы

Уважаемый покупатель!

Мы рады тому, что вы остановили свой выбор на покупке уборочного робота RC 3000 производства фирмы KÄRCHER.

RC 3000 - это автоматический робот для уборки внутренних помещений в жилых домах и квартирах. Он может применяться на полах со всеми распространенными типами покрытия для автоматической, постоянной уборки. Прибор состоит из двух элементов: станции и передвигающегося робота.

Робот получает электроэнергию из аккумуляторов. Управление движением робота осуществляется по принципу случайности. Когда робот наталкивается на преграду, он под произвольным углом меняет направление движения. После этого он движется прямо, пока не натолкнется на новую преграду. Низкий профиль робота позволяет ему производить уборку и под мебелью, например, под кроватью, софой или шкафом. Робот функционирует, используя оптические датчики (датчики падения), которые распознают лестницы и лестничные пролеты и предохраняют робота от падения.

Робот располагает четырьмя программами движения, с помощью которых он автоматически настраивается на различные степени загрязнения пола. Управление программами движения осуществляется с помощью датчиков в резервуаре для мусора, учитывающих степень загрязнения.

С заряженными аккумуляторами робот в состоянии работать до 60 минут. Самое раннее через 20 минут робот, который оснащен приемником инфракрасного излучения, начинает искать свою станцию, оснащенную источником инфракрасного излучения. Если через 60 минут робот все же не нашел свою станцию, он выключает свои чистящие элементы и в течение следующих 60 минут концентрирует свои усилия на поиске своей станции.

На станции аккумуляторы робота заряжаются, а из резервуара откачивается собранный мусор. Собранный мусор накапливается в станции в фильтровальном мешке (2 литра). После зарядки аккумуляторов робот самостоятельно покидает станцию и продолжает процесс уборки помещений.

Использование прибора

Используйте приобретенный вами RC 3000 только

– для чистки полов с текстильным или твердым покрытием в домашнем хозяйстве.

Внимание: Для избежания появления царапин на очень чувствительных покрытиях пола (например, тонкий мрамор) протестируйте, пожалуйста, сначала на незаметном месте

Робот RC 3000 **не использовать** для чистки

- мокрых полов,
- помещений, в которых установлены стиральные машины, или иных сырых помещениях,
- лестниц,
- столов и полок,
- подвалов или чердаков,
- складских помещений, промышленных зданий и т.д.,
- участков поверхности на улице,
- горящих или тлеющих предметов (например, сигарет, горячей золы).

Робот RC 3000 **запрещается использовать**

- во взрывоопасных помещениях,
- в помещениях, в воздухе которых содержатся горючие примеси бензина, мазута, растворителей красок, растворителей, керосина или спирта,
- без присмотра в помещениях с открытыми каминами, в которых горит огонь или тлеет зола,
- без присмотра в помещениях с зажженными свечами,
- в помещениях со включенной сигнализацией или с датчиками передвижения по помещениям посторонних лиц.

Указания по технике безопасности

- Имеющееся напряжение сети и данные по напряжению на фирменной табличке должны совпадать.
- Перед началом работы проверить исправность сетевого кабеля. Использование робота RC 3000 запрещается, если сетевой кабель не находится в безупречном состоянии.
- При вытаскивании сетевого кабеля из розетки просьба держать его за штепсельную вилку, а не за тянуть за сам кабель.

- Не прикасаться к вилке мокрыми руками (опасность поражения электротоком).
- Мы настоятельно рекомендуем вытаскивать сетевой кабель из розетки при проведении каких бы то ни было работ по техническому обслуживанию прибора.
- Замену сетевого кабеля осуществлять только через уполномоченную службу сервисного обслуживания фирмы KÄRCHER. При этом использовать только фирменный кабель H05 VV- 2x 0,75 .
- Производить ремонт прибора только в уполномоченной службе сервисного обслуживания.
- Использовать только комплектующие и запасные детали, применение которых разрешено изготовителем. Оригинальные комплектующие и запасные детали гарантируют надежную и безотказную работу прибора.
- Не оставлять детей без присмотра в помещениях, где работает прибор RC 3000.
- Не забывайте о включенном, работающем роботе (В противном случае вы рискуете споткнуться о движущийся прибор).
- Запрещается сидеть или стоять на роботе/станции.
- Не исключается, что столкновение робота с преградой может привести к падению предметов (в т.ч. предметов, находящихся на столах или небольших предметах мебели).
- Робот может запутаться в свисающих телефонных, электрических проводах, столовых скатертях, веревках, ремнях и т.д. В крайнем случае это может привести к падению предметов на пол.
- Если прибор применяется не по назначению или неправильно обслуживается, то фирма не принимает на себя ответственность.
- Зарядное устройство станции предназначено только для зарядки аккумуляторов робота.
- Аккумуляторы робота заряжать только на станции.

Краткое описание работы с прибором

1. Собрать робот RC 3000

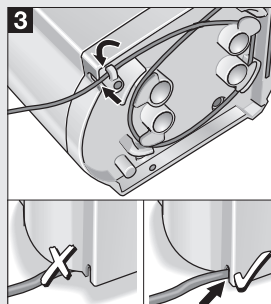
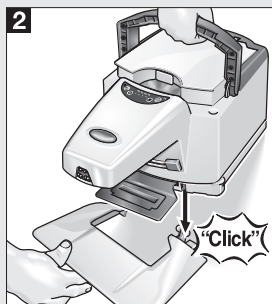
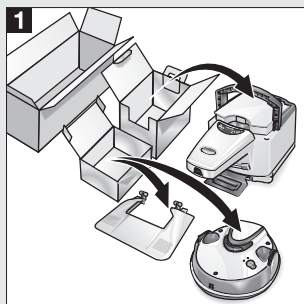

2. Включить робот RC 3000

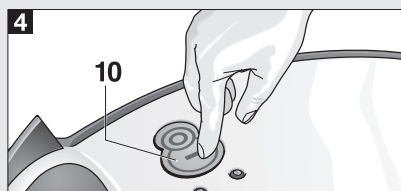
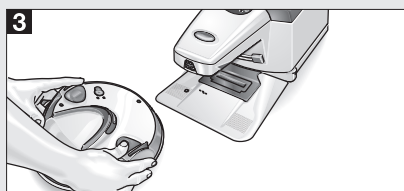
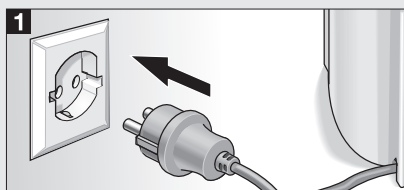

3. Индикация контрольных лампочек (12)

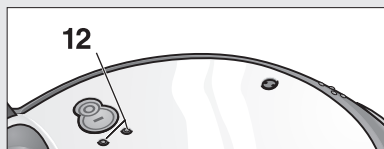

Зеленый	Постоянный свет	Рабочий процесс
	Медленное мигание (вкл.: 1 сек; выкл.: 4 сек)	Робот ищет станцию
	Быстрое мигание (вкл.: 0,5 сек; выкл.: 0,5 сек)	Зарядить аккумуляторы
Красный	см. «Неисправности и помощь в их устранении», стр. 196	

Элементы управления прибора

Станция уборочного робота

- 1 Откидная ручка для переноски станции
- 2 Углубление для открывания крышки фильтра
- 3 Панель управления станции
- 4 Выключатель станции ВКЛ/ВЫКЛ
- 5 Источник инфракрасного излучения
- 6 Отверстие удаления (отсасывания) мусора
- 7 Въездная рампа для уборочного робота (Для подсоединения робота к станции)
- 8 Контакты для зарядки аккумуляторов
- 9 Сетевой кабель

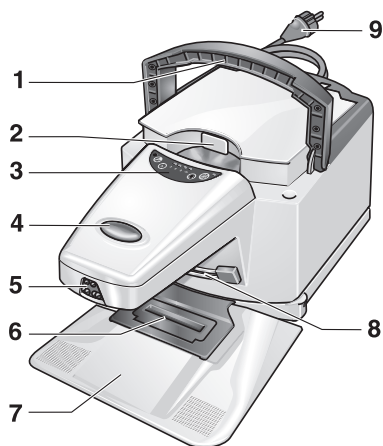

Панель управления станции (3)

- A Контрольная лампочка (зеленая)
- парковка робота
- B Кнопка парковки робота Вкл./Выкл.
- C Кнопка выбора продолжительности уборки
- D Контрольная лампочка (зеленая)
- уборка продолжительностью 3 часа
- E Контрольная лампочка (зеленая)
- уборка продолжительностью 6 часов
- F Контрольная лампочка (зеленая)
- уборка продолжительностью 9 часов
- G Контрольная лампочка (зеленая)
- «Режим непрерывной уборки»
- H Контрольная лампочка (красная)
- «Полный фильтр»
- J Кнопка тихого режима работы
- Вкл/Выкл (Ein/Aus)
- K Контрольная лампочка (зеленая)
- Работа в тихом режиме

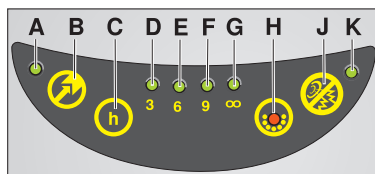

Уборочный робот

- 10 Кнопка включения робота
- 11 Кнопка выключения робота
- 12 Лампочная индикация (зеленый – работа / красный - сбой)
- 13 Контакты для зарядки аккумуляторов
- 14 Амортизатор
- 15 Приемник инфракрасного излучения
- 16 Щетка
- 17 Датчик падения (четыре)
- 18 Аккумуляторы (два)
- 19 Запирающие рычаги (два) для резервуара мусора
- 20 Крышка резервуара мусора
- 21 Резервуар мусора

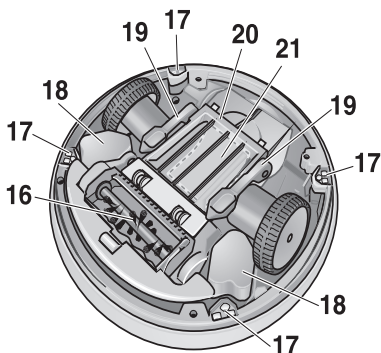
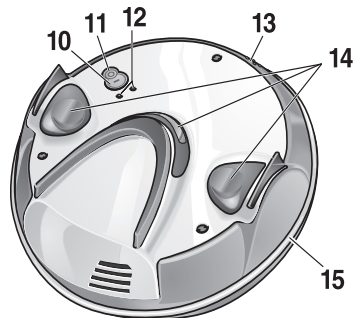

Перед началом работы

Распаковывание прибора

При распаковке прибора проверить его комплектность. В случае обнаружения при распаковке некомплектности изделия или повреждений, полученных при транспортировке, просьба немедленно обратиться в торговую организацию, продавшую вам данное изделие.

Необходимость экологичной утилизации упаковки прибора

Материал упаковки подлежит вторичной переработке. Просьба не выбрасывать упаковку вместе с домашними отходами, а сдать ее в пункт приема вторичного сырья.



Рис. 1 Распаковывание RC 3000

Установка въездной рампы

- Держите въездную рампу в наклонном положении.
- Насадите выемки на корпусе станции на соответствующие захваты на въездной рампе.
- Надавить вертикально на станцию и на въездную рампу, пока соединение не зафиксируется.

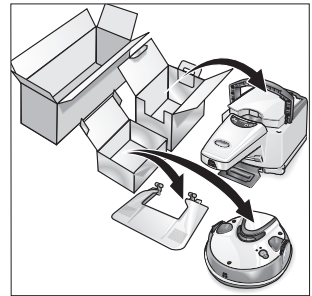

Рис. 2 Установка въездной рампы

Указания по установке станции

Расположение станции необходимо выбрать таким образом, чтобы робот с большой степенью вероятности регулярно пересекал бы инфракрасный луч управления, что давало бы ему возможность без затруднений возвращаться к станции (см. рис. 4а и 4б).

- Станцию необходимо установить ровно,
- не класть непосредственно перед станцией каких-либо предметов,
- не прокладывать перед станцией проводов или кабелей (препятствует парковке робота)
- сетевую кабель разматывать только на необходимую длину,
- остальной сетевой кабель повесить на кабельные крюки, обратить внимание на то, чтобы кабель был пропущен через отверстие корпуса (рис. 3).
- Вставить вилку сетевого кабеля в розетку.

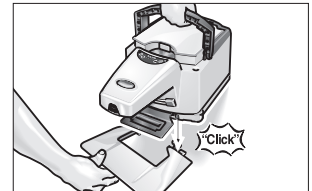

Рис. 3 Установка станции

Схема уборки одного помещения

Станция устанавливается в определенном помещении, в котором необходимо произвести уборку (рис. 4а).

Настройка на разные размеры помещений возможна путем выбора продолжительности уборки (см. стр. 192 «Выбор продолжительности уборки»).

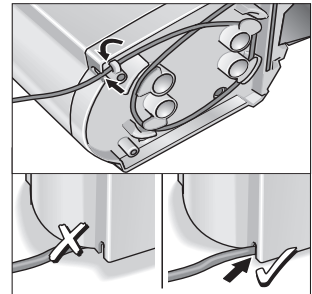

Рис. 4а: Схема уборки одного помещения

Схема уборки этажа

Из одной базисной позиции робот убирает несколько комнат (рис. 4б).

Указание: Если уступ перехода между комнатами составляет 2 и 8 см, робот, как правило, съезжает вниз, но не поднимается вверх.

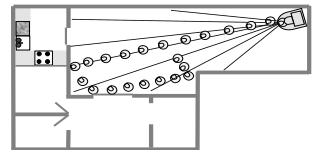
Внимание: Внутренние углы в галереях и на спусках лестниц должны быть защищены, если высота проезда под поручнями составляет более 10 см.



Рис. 4б: Схема уборки этажа

Эксплуатация прибора

Подготовка к работе

△ При эксплуатации робота не оставлять на полу преград для его работы.

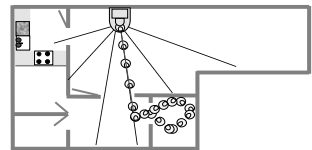
Преградой могут, например, быть:

- газеты, книги, журналы, бумага,
- одежда, игрушки, компакт-диски,
- полиэтиленовые пакеты
- бутылки, стаканы,
- занавески, касающиеся пола,
- коврики в ваннных комнатах,

Не являются преградами, например, следующие предметы:

- отдельные провода или кабели, лежащие в помещении,
- дверные пороги высотой до 10 мм,
- бахрома на коврах длиной менее 10 см.

Включение прибора

- Включите станцию (переключатель 4).

Загорается контрольная лампочка «Режим непрерывной работы» (G).

- Поставить робот перед станцией на пол.
- Включить робот (переключатель 10).

Робот направляется сначала к станции, чтобы очистить резервуар мусора и проверить уровень зарядки аккумуляторов; в случае необходимости аккумуляторы подзаряжаются. После этого робот начинает уборку.



Рис. 5 Включение станции



Рис. 6 Включение робота

Индикация контрольных лампочек (12)

Зеленый	Постоянный свет	Рабочий процесс
	Медленное мигание (вкл.: 1 сек; выкл.: 4 сек)	Робот ищет станцию
Красный	Быстрое мигание (вкл.: 0,5 сек; выкл.: 0,5 сек)	Зарядить аккумуляторы
	см. «Неисправности и помощь в их устранении», стр. 196	

Включение прибора после длительного простоя

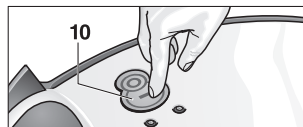
Прибор не работает при включении его с разряженными аккумуляторами. В этом случае для включения прибора следует сделать следующее:

- Приставьте робот к станции и прижмите зарядные контакты робота на 60 сек. к зарядным контактам станции (рис. 7).
При этом очищается резервуар для мусора.

- После этого установите робот перед станцией на расстоянии 50 см и включите его (кнопка 10).

Робот самостоятельно въезжает в станцию и заряжается. Зарядка аккумуляторов длится припл. 60 минут.



Рис. 7 Включение прибора после длительного простоя

Выключение прибора

В случае необходимости немедленного прекращения уборки помещением роботом или перенесения работ в другое помещение следует поступать следующим образом:

- Сначала выключите робот (переключатель 11),
- после этого выключите станцию (переключатель 4),

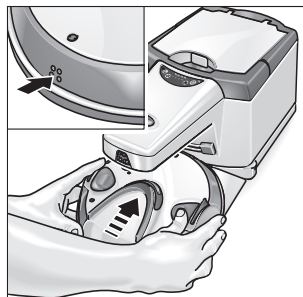

Рис. 8 Выключение робота и станции

Рекомендация: В случае, если вы не будете использовать RC 3000 в течение длительного времени, мы советуем предварительно полностью зарядить его аккумуляторы.

Эксплуатация прибора

Парковка робота

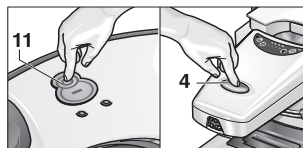
Если робот должен прервать уборку после следующей зарядки аккумуляторов, то следует произвести следующие действия:

- нажмите кнопку «Парковка робота» (B).
- Контрольная лампочка «Парковка робота» (A) загорается. После возвращения на станцию робот очищается от собранного мусора и заряжается. После этого робот останавливается в выключенном состоянии перед станцией.



Рис. 9 Парковка робота

Выбор продолжительности уборки

Если робот должен работать только в течение определенного времени, то необходимо сделать следующее:

- Нажимайте на кнопку «С», пока не будет установлена желаемая продолжительность уборки (стандартная настройка: режим непрерывной уборки).

нажать один раз - продолжительность уборки

- 3 часа; для помещений менее 45 м²;

нажать два раза - продолжительность уборки

- 6 часов; для помещений от 45 м² до 90 м²;

нажать три раза - продолжительность уборки

- 9 часов; для помещений от 80 м² до 135 м²;

нажать четыре раза - снова устанавливается режим непрерывной уборки.

Начинается режим работы с установленной продолжительностью, который показывается контрольной лампочкой. По истечении установленного времени уборки робот, после очистки резервуара мусора и зарядки аккумуляторов, в выключенном состоянии останавливается перед станцией.



Рис. 10 Выбор продолжительности уборки

Работа в тихом режиме

Данный режим особенно пригоден для работы в ночное время или в присутствии людей.

- Нажмите на кнопку «Тихий режим работы» (J).

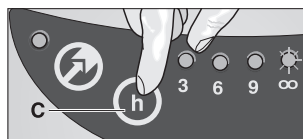
Загорается контрольная лампочка «Работа в тихом режиме» (K). Станция в течение 8 часов при уменьшенном уровне шума и со сниженной мощностью производит чистку робота. После этого станция возвращается в нормальный режим работы.



Рис. 11 Работа в тихом режиме

Программы движения

Выбор программы движения осуществляется автоматически с помощью датчиков, находящихся в резервуаре для мусора, в зависимости от распознанной степени загрязнения. Робот располагает четырьмя программами движения, с помощью которых он настраивается на различные степени загрязнения пола. Чем грязнее пол, тем интенсивнее робот проводит его чистку. При незначительной степени загрязнения устанавливается программа движения № 1.

1. Программа движения № 1 – обычная уборка: - работа с проходами по принципу случайности на обычной скорости,
2. Программа движения № 2 – отдельный загрязненный участок поверхности: - медленный проход через загрязненный участок,
3. Программа движения № 3 – отдельный, более сильно загрязненный участок поверхности: - медленный проход вперед/назад через загрязненный участок,
4. программа движения № 4 – сильно загрязненный участок значительной площади: - медленные звездообразные, расходящиеся лучами проходы в виде звезды через загрязненный участок.

Советы и рекомендации

- i** Наблюдайте за роботом при проведении им первых уборок. Если в помещении имеются преграды или помехи, которые робот не может преодолеть, то такие преграды или помехи можно своевременно удалить во избежание нежелательных перебоев в уборке помещения.
- i** Перед началом уборки помещения необходимо привести его в порядок, убрать лежащие на полу предметы.
- i** Кабели, веревки, занавески необходимо подвязать или закрепить повыше, чтобы избежать их стаскивания вниз.
- i** При планируемом простое прибора на срок более 4 месяцев обратить внимание на полную зарядку его аккумуляторов.
- i** Если вы намереваетесь говорить по телефону или смотреть телевизионные передачи во время уборки помещений роботом, установите станцию в тихий режим работы.
- i** При уборке комнат двери в комнаты должны быть закрыты.
- i** При уборке этажей следует позаботиться о том, чтобы робот не оказался за дверью этажа.
- i** Наиболее подходящим моментом для выключения робота, с целью его переноса в другое место, является момент его нахождения на станции для зарядки (после чистки резервуара для мусора).

Уход и техническое обслуживание

⚠ Перед проведением любых работ по техническому обслуживанию следует выключать станцию и робот!

Станция

Замена фильтровального мешка станции

Фильтровальный мешок необходимо заменять, если загорается лампочка «Полный фильтр» (H).

- Открыть крышку фильтра,
- вынуть из держателя фильтровальный мешок, потянув его вверх за специальный язычок, фильтровальный мешок можно удалить вместе с другими домашними отходами,
- вставить до упора в держатель новый фильтровальный мешок,
Внимание: не включать прибор без фильтровального мешка!
- закрыть крышку фильтра.

Набор запасных фильтровальных мешков: 5 фильтровальных мешков, 1 защитный фильтр мотора номер заказа: 6.904-257



Рис. 12 Открыть крышку фильтра



Рис. 13 Вынуть фильтровальный мешок

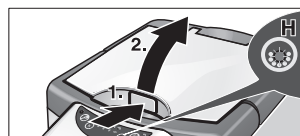

Рис. 14 Вставить фильтровальный мешок

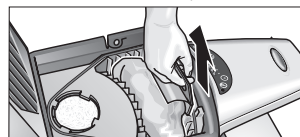

Рис. 15 Замена защитного фильтра мотора

Замена защитного фильтра мотора зарядной станции

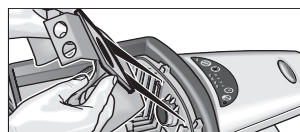
- После замены 5 фильтровальных мешков следует также заменять защитный фильтр мотора (находится в комплекте набора запасных фильтров).

Робот

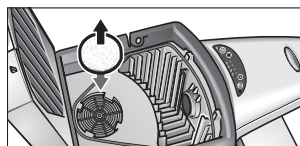
Чистка колес

• Почистите рабочую поверхность колес в случае, если она загрязнилась.

❗ На рабочей поверхности могут находиться частицы грязи (например, песок) и затем они могут повредить чувствительную гладкую поверхность пола.

Все работы по техническому обслуживанию робота следует начинать со следующих шагов:

открыть резервуар для мусора,

- прочистить робот на станции,
- положить робота на мягкую подкладку,
- открыть запирающие рычаги резервуара для мусора,
- снять крышку резервуара для мусора,



Рис. 16 Открыть запирающие рычаги



Рис. 17 Снять крышку резервуара мусора

прочистить плоский фильтр,

При каждой смене фильтровального мешка необходимо также прочищать плоский фильтр.

- Для этого вынуть плоский фильтр из резервуара для мусора,
- плоский фильтр вытряхнуть или очистить небольшой щеткой,
- Установите обратно плоский фильтр, чтобы показать направление планки рычага замкового устройства.

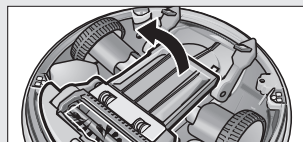

Рис. 18 Снять и прочистить плоский фильтр



Рис. 19 Вставить плоский фильтр

Вынимание щетки

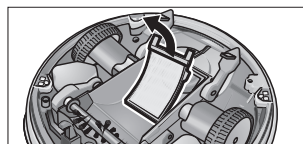
- Сначала открыть резервуар для мусора (см. стр. 194),
- затем вытащить щетку из правой направляющей (1),
- после этого вытащить щетку из бокового держателя (2).

Чистка щетки

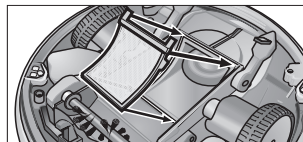
Загрязнившаяся щетка чистится автоматически при каждой чистке робота станцией. Оставшиеся на щетке волосы и намотавшиеся на нее нити можно удалить вручную:

- разрезать волосы и нити ножницами вдоль кромки среза на валике,
- удалить намотавшиеся волосы/нити.



Рис. 20 Вынуть щетку



Рис. 21 Очистить щетку

Смена щетки

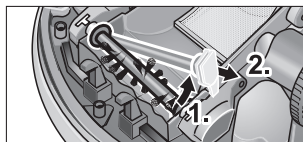
При износе щетины, щетку необходимо заменить.

Уход и техническое обслуживание

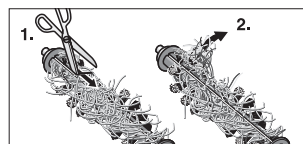
Встройка щетки

- Вставьте щетку в держатель с левой стороны (1),
- Нажмите на щетку с крючком вниз и вправо до фиксации (2).



Рис. 22 Вставить щетку

Чистка датчиков пыли

- Чистку датчиков пыли необходимо производить мягкой тряпкой или кисточкой.

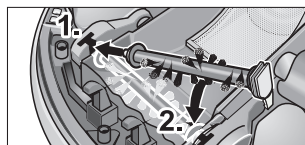

Рис. 23 Чистка датчиков пыли

Все работы по техническому обслуживанию робота следует заканчивать следующими шагами:

собрать крышку резервуара для мусора,

- наложить крышку на резервуар для мусора,
- закрыть оба запирающих рычага,
- нажать дополнительно на крышку, чтобы обеспечить надежное закрытие резервуара для мусора.

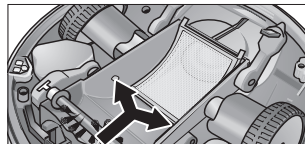

Рис. 24 Надеть крышку резервуара мусора



Рис. 25 Закрыть запирающие рычаги

Замена аккумуляторов

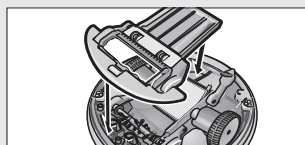
Необходимо использовать аккумуляторы фирмы KÄRCHER.

- Вынуть два винта на обоих аккумуляторах и вынуть старые аккумуляторы,
- вставить новые аккумуляторы и закрепить их винтами.

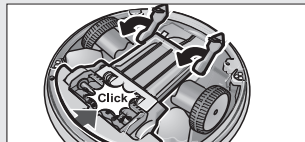

Рис. 26: Замена аккумуляторов

Экологичная утилизация аккумуляторов

Аккумуляторы содержат вещества, попадание которых в окружающую среду не допустимо. Поэтому мы просим вас сдавать или утилизировать аккумуляторы через соответствующие системы сбора подобных отходов.

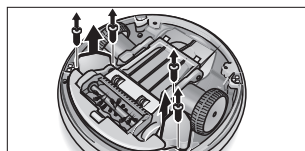

Необходимость экологичной утилизации старого прибора

• Сначала снимите оба встроенных аккумулятора.
Старые приборы содержат ценные утилизируемые материалы и вещества, подлежащие сдаче в пункт приема вторичного сырья. Поэтому мы просим вас сдавать или утилизировать старые приборы через соответствующие системы сбора подобных отходов.



Неисправности и помощь в их устранении

Индикация контрольных лампочек (12)

Зеленый	обычный режим работы	
Красный	быстрое мигание (вкл.: 0,5 сек; выкл.: 0,5 сек)	робот застрял
Красный	медленное мигание (вкл.: 1 сек; выкл.: 4 сек)	робот загрязнен
Красный	Постоянный свет	обратиться в службу сервисного обслуживания

Проблема	Индикация	Последствия	Устранение
Робот не может найти выход из ниш мебели	Быстрое мигание красной лампочки	Робот выключается	Если возможно, переставить мебель; достать робот из мебельной ниши, выключить и снова включить его
Мебель с отлогом подъемом	Быстрое мигание красной лампочки	Робот выезжает на преграду и застревает	Выключить робот и снять его с преграды, на которой он застрял
Робот застрял под одним из предметов домашней мебели	Быстрое мигание красной лампочки	Робот выключается и находится в режиме готовности	Выключить робот и освободить его; поставить снова на пол и включить
Робот без причины останавливается посреди помещения	быстрое / медленное мигание красной лампочки	В щетку робота попали незакрепленные предметы, которые заблокировали щетку	Робот выключить, перевернуть и осторожно вынуть предметы, блокирующие щетку, в качестве предметов, способных заблокировать щетку, могут выступать: игрушки, предметы одежды,...
Качество уборки ухудшается, мусор больше не собирается	медленное мигание красной лампочки	Резервуар для мусора полон	Произвести чистку резервуара для мусора: Стр.
	медленное мигание красной лампочки	Щетка сильно загрязнена или изношена	произвести чистку щетки или ее замену Стр:
	медленное мигание красной лампочки	Щетка заблокирована	Осторожно вытащить из щетки блокирующие ее предметы
	медленное мигание красной лампочки	Щетка была неправильно вставлена	Проверить положение щетки
	медленное мигание красной лампочки	Всасывающее отверстие станции засорено	Проверить всасывающее отверстие станции и в случае обнаружения засора прочистить
Робот неравномерно движется по ковровому покрытию, качаясь вверх - вниз	медленное мигание зеленой лампочки	неравномерная уборка	Подобная манера движения является нормальной на ковровых покрытиях с высотой ворса более 20 мм Прибор не является неисправным
Робот не может найти станцию	медленное мигание зеленой лампочки	Станция расположена в помещении неблагоприятно	Найти новое расположение для станции. (см. «Указания по установке для станции»)
Робот не состыковывается со станцией	медленное мигание зеленой лампочки	Робот не подвергается чистке	Проверить положение крышки резервуара мусора, установить станцию более ровно
В робот попал сырой мусор		Щетка и фильтр робота становятся липкими	Вынуть щетку и фильтр из робота и основательно их прочистить (стр. 11), использование мокрого фильтра в работе не допускается.
Во время работы робот издает скрежещущий звук		Качество уборки плохое,	Щетка робота не вставлена надлежащим образом. Выключить робот и проверить положение щетки

Неисправности и помощь в их устранении

Проблема	Индикация	Последствия	Устранение
Плохой результат очистки.		Щетки изношены	Заменить щетки
Робот заблокирован на станции или поврежден	Станция: Все светодиоды мигают	По окончании времени зарядки робот остается стоять на станции.	Удалить блокирующий предмет. Выключить станцию и снова включить, обратиться в сервисную службу.
Внешнее или внутреннее короткое замыкание шин зарядных контактов	Станция: Все светодиоды мигают		обратиться в сервисную службу

Технические данные

Станция:

Рабочее напряжение: 220-240 В
 Всасывающая мощность: 600 Вт
 Уровень шума (тихий режим): 60 (54) дБ(А)
 Фильтровальный мешок: 2 л
 Габариты: 500 x 250 x 230 мм
 Вес: 5,8 кг

Робот:

Мощность аккумуляторов (NiMH): 1,7 А/ч
 Рабочее напряжение: 12 В
 Время уборки
 за одну зарядку аккумуляторов: 60 мин
 Время зарядки аккумуляторов: 10-20 мин
 Резервуар мусора: 0,2 л
 Габариты: ø 280 x 105 мм
 Вес: 2,0 кг

Гарантия

В каждой стране действуют соответственно гарантийные условия, изданные уполномоченной организацией сбыта нашей продукции в данной стране. Возникающие в течение гарантийного срока неисправности устраняются бесплатно в случае, если причиной является дефект в материале или производственный брак.

В случае возникновения претензий в течение гарантийного срока просьба обращаться, имея при себе комплектующие принадлежности и чек о покупке, в торговую организацию, продавшую вам прибор или в ближайшую уполномоченную службу сервисного обслуживания.

Заявление о соответствии нормам ЕС

Настоящим мы заявляем, что нижеуказанный прибор по своей концепции и конструкции, а также в осуществленном и допущенном нами к продаже исполнении отвечает соответствующим основным требованиям по безопасности и здоровью согласно директивам ЕС. Данное Заявление теряет силу в случае неоговоренного с нами изменения, произведенного в приборе.

Изделие: RC 3000

Тип: 1.269-xxx

Подлежащие применению директивы ЕС:

2006/95/EG

2004/108/EG

Примененные гармонизированные стандарты:

EN 55014-1:2006

EN 55014-2:1997 + A1:2001

EN 60335-1

EN 60335-2-2

EN 61000-3-2:2000 + A2:2005

EN 61000-3-3:1995 + A1:2001 + A2:2005

EN 50366:2003 + A1:2006

Подписывающие лица действуют по поручению и на основании полномочий, предоставленных правлением фирмы.

 H. Jenner

CEO

 S. Reiser

Head of Approval

Alfred Kärcher GmbH & Co. KG

Alfred-Kärcher-Str. 28-40

D-71349 Winnenden

Tel.: +49 7195 14-0

Fax: +49 7195 14-2212

На каких покрытиях робот может применяться?

Робот может использоваться на всех распространенных покрытиях, к примеру, ковровых покрытиях и твердых покрытиях (керамическая плитка, паркет и т.д.). На коврах с длинным ворсом (более 20 мм) данный прибор может применяться только с оговорками. Подвижная подметающая кромка автоматически настраивается на различные виды покрытия для полов.

Является ли проблемой чистка полов под мебелью?

Нет. Благодаря компактной и низкопрофильной конструкции робот в состоянии производить уборку также и под мебелью, например, под кроватью, софой или шкафом.

Каким образом робот доставляет собранный мусор к станции?

Робот оснащен мусорным резервуаром, который регулярно чистится станцией.

Каким образом станция накапливает мусор?

Собранный мусор накапливается в станции в обычном фильтровальном мешке (емкостью 2 л).

Интервалы смены фильтровальных мешков различны, о необходимости замены фильтровального мешка пользователь прибора своевременно информируется индикацией на дисплее.

Сколько мусора робот может собрать?

Емкость резервуара мусора достаточна для работы продолжительностью в один час при обычной степени загрязненности. В случае преждевременного заполнения резервуара робот просто возвращается раньше к своей станции, освобождается от содержимого и продолжает работать.

Каким образом робот собирает мусор?

Методом подметания, сопровождающегося всасыванием, мусор собирается в резервуаре робота.

Может ли робот без присмотра производить уборку квартиры/дома?

Да, это возможно без каких-либо осложнений. Робот является автономной, самообеспечивающейся системой, ему не требуется ухода, его резервуар для мусора очищается станцией

Сколько времени требуется роботу для зарядки его аккумуляторов и приведения его в рабочее состояние?

Время зарядки аккумуляторов составляет от 15 до 60 минут, в зависимости от того насколько были разряжены аккумуляторы до их зарядки. При первом использовании робота ему наверняка потребуется больше всего времени.

С какой скоростью передвигается робот?

Стандартная скорость робота – 20 см в секунду. В местах с сильным загрязнением в целях усиления чистящего эффекта скорость уменьшается вдвое. Это также происходит в фазе конечного приближения к станции в целях более точной состыковки с ней.

Какую площадь (в м²) робот может очистить за час работы?

Робот очищает до 15 м² в час. Многие участки, прежде всего часто используемые проходы, подвергаются многократной чистке в различных направлениях.

Откуда робот знает, когда ему нужно возвращаться на станцию?

Робот возвращается на станцию, как только напряжение в аккумуляторах опускается до определенного уровня или при заполнении резервуара мусора.

Как долго длится чистка робота на станции?

Чистка робота длится приблизительно 30 секунд.

Где программируется робот? На что нужно обращать внимание? Робот может быть только включен или выключен.

В управлении станции существует возможность выбора продолжительности уборки. Кроме этого, роботу может быть дана команда, что после следующей состыковки со станцией он должен остаться на ней (функция парковки).

По какому принципу робот передвигается?

Робот движется через помещение по принципу случайности. При наталкивании на преграду он изменяет направление движения под произвольным углом и продолжает двигаться прямо, пока он не натолкнется на следующую преграду.

Какими вспомогательными средствами располагает робот для преодоления преград?

С помощью датчиков он распознает лестницы и, таким образом может избежать падения с них. Благодаря специальной программе для преодоления бахромы ковров он не застревает в ковровой бахромке. Через направление движения под различными углами он способен найти выход из узких углов.

Какой вид работы наиболее эффективен для робота (покомнатно, в целой квартире)?

Наиболее эффективен покомнатный метод работы, т.е. когда станция и робот находятся в одном помещении. Благодаря этому экономится время обратного пути к станции, доля эффективной работы, таким образом, наиболее высока.

При уборке целых этажей станция должна находиться в центре квартиры, чтобы робот мог легко вернуться к ней.

Существуют ли проблемы с уборкой углов в помещениях (имеет ли робот круглую форму)?

Нет, но посредством непрерывной уборки процесс загрязнения помещений сильно замедляется. Таким образом накапливание мусора в углах помещений эффективно тормозится.

Что происходит на лестницах/выступах (опасность падения прибора)?

Лестницы: Робот работает за счет оптических датчиков, которые распознают лестничные площадки и дают роботу сигнал о необходимости изменения направления движения.

Выступы: Робот способен преодолевать твердые выступы высотой до 10мм, а также мягкие выступы высотой до 20 мм в обоих направлениях.

Внимание: Не класть и не ставить на лестницу и уступы никаких незакрепленных предметов (например, газеты, предметы одежды), поскольку, таким образом, может быть повреждена функция датчиков.
- опасность падения!

Возможны ли при уборке повреждения мебели?

Нет, при уборке помещений на предметах внутреннего интерьера повреждений не возникает. Следует, однако, учитывать, что

робот может наталкиваться на легкие, бьющиеся предметы, сдвигать их или за счет тянущегося кабеля сбросить их с мебели на пол (например, телефон). В этом отношении важно подготовить помещение для использования в нем робота.

Как реагируют на робот домашние животные?

Так как робот RC 3000 тих в работе и не является источником ультразвука, негативной реакции домашних животных на прибор не ожидается. Само хождение робота вызывает большей частью всего только недоверие животных.

На что следует обращать внимание, когда в доме находятся дети?

Если в помещении, где находится робот, играют дети, то не следует оставлять робот без присмотра. Попытка детей покататься на роботе может привести к механическим повреждениям в приборе.

Почему в той или иной ситуации робот останавливается?

Робот способен только до определенного предела самостоятельно выбраться из запутанных ситуаций: так, нагромождения кабелей могут привести к безуспешному маневрированию прибора. Если это наступает, то через некоторое время робот выключается. При этом на роботе начинает быстро мигать красная лампочка.

Проблема легко устраняется, если поставить робот на свободную поверхность, выключить, а затем снова включить его. После этого робот без проблем продолжает уборку.

Как правильно транспортировать робот?

Вы можете приподнять робот обеими руками с пола или ухватиться одной рукой за выемку в месте нахождения щетки.

Что произойдет, если робот соберет мокрый мусор?

Это приводит к засору фильтра. В этом случае необходимо вынуть фильтр из робота и произвести чистку фильтра (см. стр. 194 «Очистка плоского фильтра»).

Что произойдет, если робот застрянет в мое отсутствие?

Ничего страшного случиться не может. Робот останется стоять на этом месте, и индикация подаст сигнал о застревании робота. Если лампочка больше не светится, то это говорит о том, что аккумулятор уже сел и должны быть снова заряжены.

